

ELECTRICAL GAUGES W/WARNING

60mm JDM SERIES WHITE / AMBER LED DISPLAY

Air fuel / ratio

OPENING CEREMONY

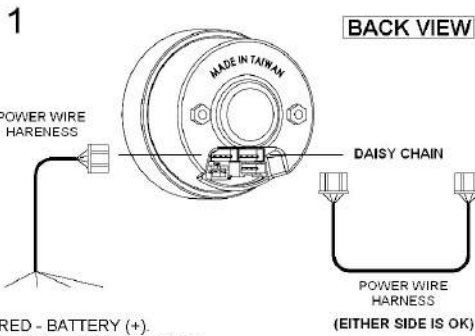

RED - BATTERY (+).
BLACK - ENGINE GROUND.
WHITE - IGNITION SWITCH 12V+
ORANGE - DIMMER / +12V TO DIMMER
CONNECT TO HEADLIGHT TO ACTVAE.

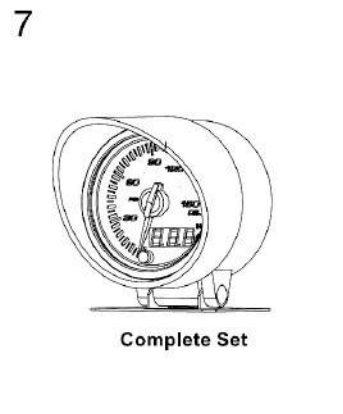
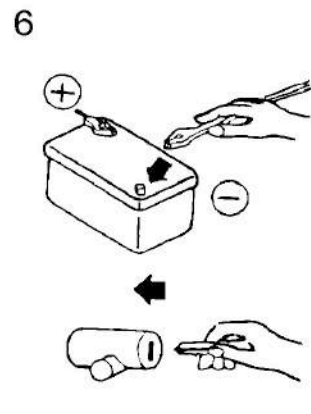
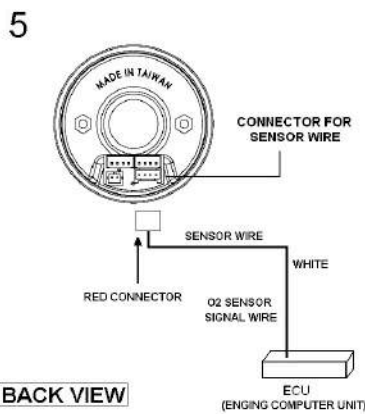
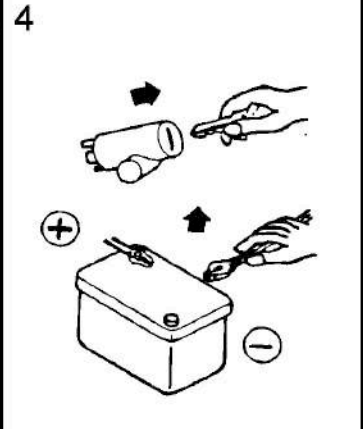
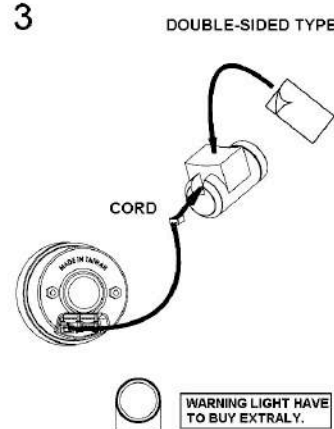
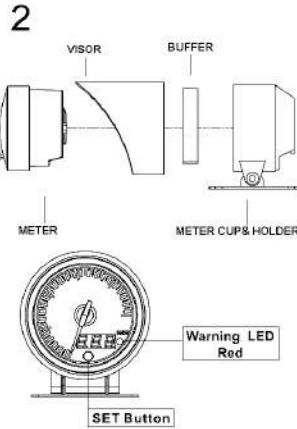

Boost / Vacuum Gauge

OPENING CEREMONY

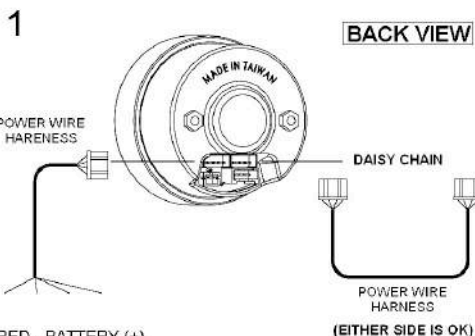

RED - BATTERY (+).
BLACK - ENGINE GROUND.
WHITE - IGNITION SWITCH 12V+
ORANGE - DIMMER / +12V TO DIMMER
CONNECT TO HEADLIGHT TO ACTVAE.

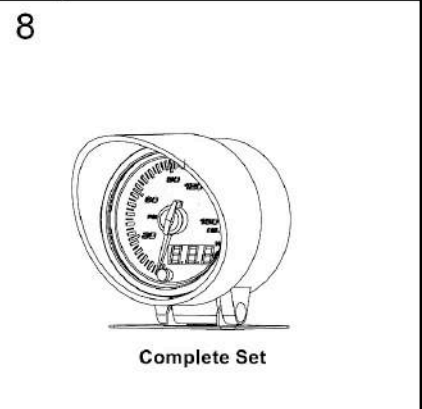
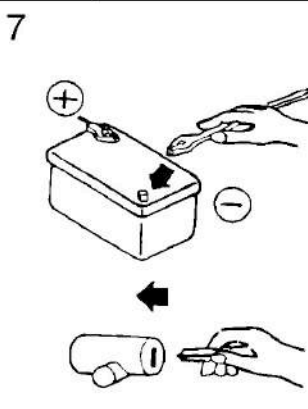
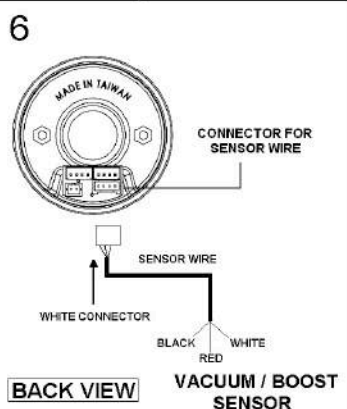
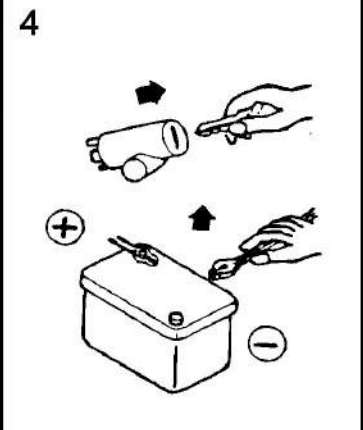
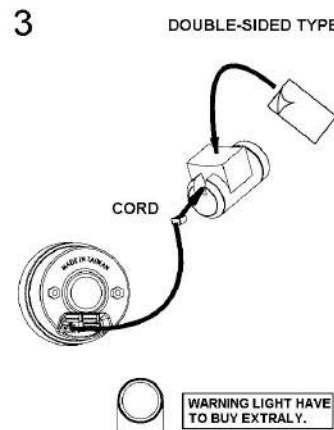
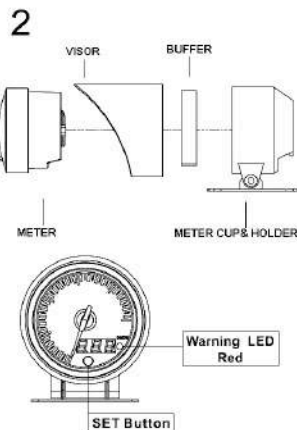

Einstellungen für die JDM Serie Prosport 60mm

Einstellungen für die Alarmgrenze:

Nach der Start Sequenz den vorderen Knopf an der Anzeige drücken und halten für etwa 5 Sekunden. Dann blinkt die Anzeigenadel und der äußere Anzeigering im Instrument. Jetzt den Knopf loslassen. Durch erneutes drücken & halten kann die Anzeigenadel (Alarmwert) verändert werden. Wenn die gewünschte Position erreicht ist, den Knopf loslassen und der Wert wird autom. nach ein paar Sekunden gespeichert.

Einstellungen für den Alarmton:

Bei ausgeschaltetem Instrument den vorderen Knopf am Instrument drücken, halten und dann zusammen die Zündung einschalten. Nach der Startsequenz kann der Knopf losgelassen werden. Der Alarmton ist ausgeschaltet. Das gleiche um den Alarmton wieder einzuschalten.

Einstellungen für die Hintergrundbeleuchtung:

Es stehen zwei Hintergrundfarben zur Verfügung. Weiss & Orange. Durch Knopfdruck am vorderen Einstellknopf kann die Farbe in der Startsequenz verändert werden.